

  
**IZZY**



  
**ΜΠΕΝΡΟΥΜΠΗ**

**ΓΙΑ ΠΕΡΙΣΣΟΤΕΡΕΣ ΠΛΗΡΟΦΟΡΙΕΣ:**

(ΝΕΑ) Χ. ΜΠΕΝΡΟΥΜΠΗ & ΥΙΟΣ Α.Ε., Αγ. Θωμά 27, 15124, Μαρούσι-Αθήνα  
Τηλ. 210 6156400, Fax: 210 6199316, e-mail: benrubi-sda@benrubi.gr

**FOR FURTHER INFORMATION:**

(NEW) H. BENRUBI & FILS S.A., 27 Aghiou Thoma str. GR 15124, Maroussi-Athens  
Tel: +302106156400, Fax: +302106199316, e-mail: benrubi-sda@benrubi.gr

**Οδηγίες Χρήσης / Instructions Manual**

Ελληνικά (GR) – English (EN)

Φούρνος με 3 εστίες – Oven with 3 hotplates 48lt IZ-8008

## Περιεχόμενα / Contents

GR.....Σελίδες 1-12

EN.....Pages 13-22

GR

Ευχαριστούμε που επιλέξατε μια συσκευή της γκάμας IZZY.

## Συμβουλές Ασφαλείας



Διαβάστε προσεκτικά τις οδηγίες χρήσης και κρατήστε τις σε ασφαλές σημείο για μελλοντική αναφορά, μαζί με την απόδειξη αγοράς, η οποία λειτουργεί ως εγγύηση (βλ. παρακάτω «Εγγύηση και Εξυπηρέτηση Πελατών»).

- Πριν συνδέσετε τη συσκευή βεβαιωθείτε ότι η τάση του ρεύματος της συσκευής σας αντιστοιχεί απόλυτα στην τάση της ηλεκτρικής εγκατάστασης.
- Πάντα συνδέετε τη συσκευή σας με πρίζα που διαθέτει γείωση. Η μη τήρηση αυτής της υποχρέωσης μπορεί να οδηγήσει σε ηλεκτροπληξία και ενδεχομένως σε σοβαρό τραυματισμό.
- Μην αφήνετε ποτέ τη συσκευή χωρίς επιτήρηση όταν βρίσκεται σε λειτουργία.
- Στενή επιτήρηση είναι απαραίτητη όταν μικρά παιδιά ή άτομα με ειδικές ανάγκες βρίσκονται κοντά στη συσκευή όταν είναι σε λειτουργία. Βεβαιωθείτε ότι δεν παίζουν με τα εξαρτήματα ή τη συσκευή.
- Η συσκευή δεν πρέπει να χρησιμοποιείται από άτομα με ειδικές ανάγκες (σωματικές ή διανοητικές), παιδιά ή άτομα που δε διαθέτουν την απαιτούμενη γνώση και εμπειρία για τη χρήση της συσκευής, χωρίς την επιτήρηση κάποιου προσώπου που γνωρίζει τον τρόπο λειτουργίας της συσκευής και θα είναι υπεύθυνος για την ασφάλειά τους.
- **Βγάξτε πάντα το φως από την πρίζα:**
  - Όταν δεν τη χρησιμοποιείτε
  - Πριν οποιαδήποτε διαδικασία καθαρισμού ή συντήρησης
- Μη χρησιμοποιείτε τη συσκευή για σκοπούς πέρα από αυτούς για τους οποίους προορίζεται.
- Η συσκευή αυτή προορίζεται για χρήση σε εσωτερικό χώρο. Μη χρησιμοποιείτε τη συσκευή σε υπαίθριο χώρο.
- Μην αποθηκεύετε τη συσκευή σε εξωτερικούς χώρους.
- Η συσκευή αυτή προορίζεται μόνο για οικιακή χρήση. Κάθε άλλη χρήση

ακυρώνει την εγγύηση.

- Ελέγχετε κατά διαστήματα το καλώδιο για τυχόν φθορές. Μη χρησιμοποιείτε τη συσκευή εάν το καλώδιο έχει υποστεί φθορά ή έχει υποστεί βλάβη κατά οποιοδήποτε τρόπο. Αν υποψιαστείτε ότι η συσκευή έχει υποστεί βλάβη, επιστρέψτε την στο κοντινότερο εξουσιοδοτημένο κέντρο επισκευών ΜΠΕΝΠΡΟΥΜΠΗ για εξέταση.
- Βεβαιωθείτε ότι το καλώδιο τροφοδοσίας δεν έρχεται σε επαφή με τα ζεστά μέρη της συσκευής ή να έρχεται σε επαφή με αιχμηρές γωνίες.
- Μην τοποθετείτε την συσκευή κοντά σε εστίες θερμότητας, πάνω ή δίπλα σε εστία αερίου, μάτι κουζίνας.
- Πριν τη χρήση, τοποθετήστε τη συσκευή πάνω σε σταθερή, λεία και αντιθερμική επιφάνεια.
- Μη λειτουργείτε και μην τοποθετείτε τη συσκευή σε μέρη με υγρασία ή σε σημεία όπου μπορεί να βρέχεται. Μη βυθίζετε τη συσκευή, το καλώδιο του ρεύματος ή το φιν στο νερό ή σε οποιοδήποτε άλλο υγρό.
- Η συσκευή δε θα πρέπει να ακουμπάει εύφλεκτα υλικά όπως κουρτίνες, τοίχους κλπ όταν βρίσκεται σε λειτουργία.
- Χρησιμοποιείτε μόνο μεταλλικά ταψιά ή ταψιά από πυράντοχο γυαλί.
- **Μην τοποθετείτε στο φούρνο χαρτόνι, χαρτί, πλαστικό και παρεμφερή υλικά.**
- **Μη χρησιμοποιείτε το φούρνο για αποθήκευση φαγητού ή άλλων εξαρτημάτων εκτός από αυτά που προτείνει ο κατασκευαστής.**
- Χρησιμοποιείτε πάντα την συσκευή σε στεγνή και επίπεδη επιφάνεια, ανθεκτική στις υψηλές θερμοκρασίες. Ιδιαίτερη προσοχή απαιτείται σε επιφάνειες όπου η θερμοκρασία μπορεί να προκαλέσει πρόβλημα. Σε αυτές τις περιπτώσεις συνιστάται η χρήση πρόσθετης αντιθερμικής επιφάνειας.
- Οποιοδήποτε λάθος στη σύνδεση ακυρώνει την εγγύηση.
- Μην τοποθετείτε το φούρνο μέσα ή κάτω από ντουλάπια. Ο φούρνος δεν εντοιχίζεται.
- Μην αφήνετε το καλώδιο του ρεύματος να κρέμεται από την άκρη του τραπεζιού/ πάγκου ή σε σημείο που μπορεί να το αρπάξει κάποιο παιδί. Μην αφήνετε το καλώδιο να ακουμπά οποιαδήποτε ζεστή επιφάνεια.
- Μην χρησιμοποιείτε τη συσκευή και τα εξαρτήματα της για άλλη από την ενδεδειγμένη ή προτεινόμενη από τον κατασκευαστή χρήση.
- Μην προσπαθήσετε να λειτουργήσετε τον φούρνο με ανοιχτή την πόρτα.
- Μη σκεπάζετε τη συσκευή και μην τοποθετείτε οποιοδήποτε αντικείμενο πάνω στη συσκευή.
- Η συσκευή θα πρέπει να έχει επαρκή ροή αέρα. Αφήστε τουλάχιστον 12

εκατοστά γύρω από τη συσκευή και 100εκ. από το πάτωμα.

**ΠΡΟΣΟΧΗ: Κατά τη χρήση, να είστε ιδιαίτερα προσεκτικοί και να μην αγγίζετε την επιφάνεια της συσκευής και την έξοδο αέρα, στο πίσω μέρος. Εξέρχεται καυτός αέρας.**

• Μην τοποθετείτε τη συσκευή κοντά σε τοίχο ή δίπλα σε άλλες συσκευές. Αφήστε ελεύθερο χώρο στο πίσω μέρος της όταν τη χρησιμοποιείτε.

• Αν παρατηρηθεί καπνός αποσυνδέστε τη συσκευή από την πρίζα και αφήστε την πόρτα κλειστή προκειμένου να καταπνίξετε τις φλόγες.

• Μη χρησιμοποιείτε ποτέ σκληρά, λειαντικά ή διαβρωτικά απορρυπαντικά ή διαλυτικά υγρά για τον καθαρισμό της συσκευής.

• Ο φούρνος θα πρέπει να καθαρίζετε τακτικά και να αφαιρούνται τυχόν υπολείμματα τροφών.

• Φροντίστε να διατηρείτε το φούρνο καθαρό. Σε αντίθετη περίπτωση μπορεί να προκληθεί φθορά της επιφάνειας του φούρνου που κατά συνέπεια θα οδηγήσει σε μείωση της διάρκειας ζωής του φούρνου και πιθανόν σε βλάβη.

• Αποφύγετε το γδάρισμα της γυάλινης επιφάνειας της πόρτας ή το χάραγμα των άκρων της.

**Προσοχή: Η επιφάνεια του φούρνου είναι ζεστή κατά τη διάρκεια της λειτουργίας.**

**Προσοχή: Μη χρησιμοποιείτε το φούρνο άδειο.**

• Η συσκευή δεν προορίζεται να λειτουργεί με εξωτερικό χρονόμετρο ή ξεχωριστό σύστημα τηλεχειρισμού.

• Η πόρτα της συσκευής και τα εξωτερικά τοιχώματα θερμαίνονται κατά τη διάρκεια της λειτουργίας.

• Ποτέ μην αποσυνδέετε τη συσκευή από το ρεύμα τραβώντας την από το καλώδιο. Αποσυνδέστε την τραβώντας πάντα από το φως.

• Μη χρησιμοποιείτε επέκταση καλωδίου.

• Μην αφήνετε το καλώδιο του ρεύματος διπλωμένο κατά τη διάρκεια της χρήσης της συσκευής. Ξεδιπλώστε το τελείως.

• Μη μετακινείτε τη συσκευή όταν αυτή είναι σε λειτουργία.

• Μην αγγίζετε τη συσκευή με βρεγμένα ή νωπά χέρια.

• Σε περίπτωση που η συσκευή βραχεί, αφαιρέστε αμέσως το καλώδιο του ρεύματος από την πρίζα και επικοινωνήστε με ένα από τα εξουσιοδοτημένα κέντρα επισκευών ΜΠΕΝΡΟΥΜΠΗ.

• Σε περίπτωση που υπάρχει πιθανή βλάβη, μην επιχειρήσετε να την επισκευάσετε μόνοι σας. Απευθυνθείτε σε ένα από τα εξουσιοδοτημένα κέντρα επισκευών ΜΠΕΝΡΟΥΜΠΗ. Κάθε επισκευή από μη

εξουσιοδοτημένο τεχνικό των κέντρων service ΜΠΕΝΡΟΥΜΠΗ ΑΚΥΡΩΝΕΙ ΤΗΝ ΕΓΓΥΗΣΗ.

- Κάθε λανθασμένη χρήση της συσκευής ακυρώνει την εγγύηση.
- Χρησιμοποιείτε μόνο γνήσια ανταλλακτικά.
- Αυτή η συσκευή συμμορφώνεται με την Οδηγία ηλεκτρομαγνητικής συμβατότητας 2014/30/ΕΕ, την Οδηγία Χαμηλής τάσης 2014/35/ΕΕ, την Οδηγία 2011/65/ΕΕ για τον περιορισμό της χρήσης ορισμένων επικίνδυνων ουσιών σε ηλεκτρικό και ηλεκτρονικό εξοπλισμό. Επίσης, με την Οδηγία 2009/125/ΕΚ για τις απαιτήσεις οικολογικού σχεδιασμού για τα προϊόντα που καταναλώνουν ενέργεια και τον κανονισμό ΕΚ υπ' αριθμόν 1935/2004 της 27/10/2004 σχετικά με τα υλικά που προορίζονται να έρθουν σε επαφή με τρόφιμα.





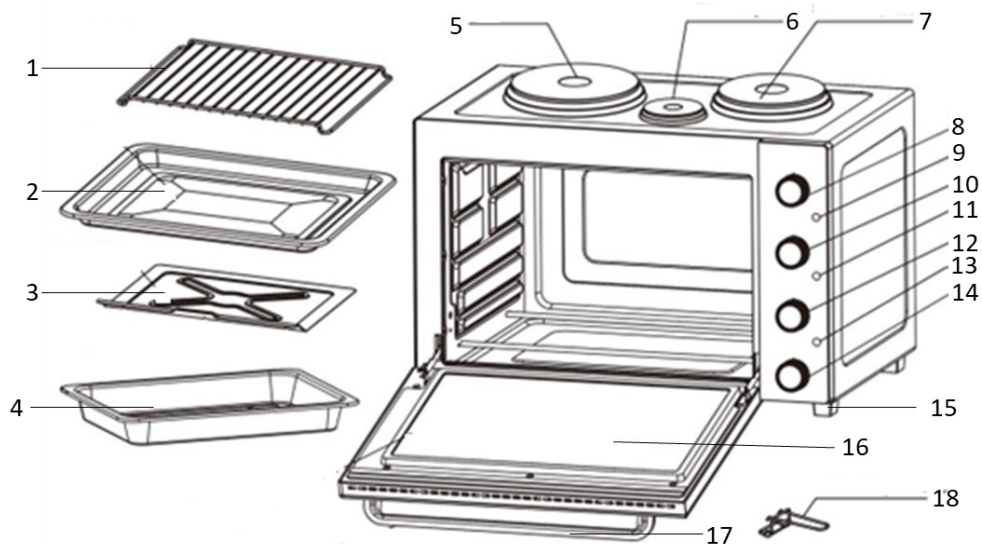

**ΦΥΛΑΞΤΕ ΑΥΤΕΣ ΤΙΣ ΟΔΗΓΙΕΣ**

## Μέρη της Συσκευής

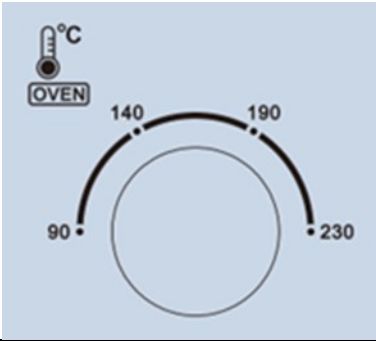
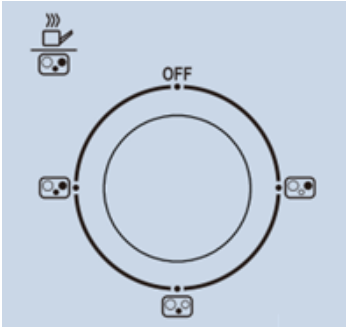



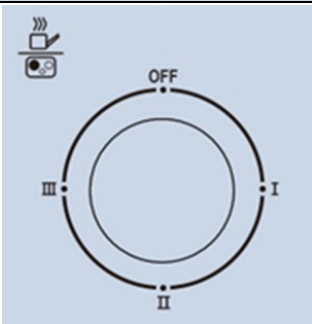

1. Σχάρα
2. Ταψί ψησίματος
3. Δίσκος συλλογής υγρών
4. Βαθύ ταψί ψησίματος
5. Μεγάλη εστία 18εκ. (1500W)
6. Μικρή εστία 9εκ. (550W)
7. Μεσαία εστία 14,5εκ. (1000W)
8. Διακόπτης ρύθμισης θερμοκρασίας φούρνου
9. Ενδεικτική λυχνία λειτουργίας μικρής/μεσαίας εστίας
10. Διακόπτης λειτουργίας μικρής/μεσαίας εστίας
11. Ενδεικτική λυχνία λειτουργίας μεγάλης εστίας
12. Διακόπτης ρύθμισης θερμοκρασίας μεγάλης εστίας
13. Ενδεικτική λυχνία λειτουργίας φούρνου
14. Διακόπτης ρύθμισης λειτουργίας φούρνου/μεγάλης εστίας
15. Αντιολισθητικά πόδια
16. Πόρτα φούρνου
17. Λαβή πόρτας
18. Λαβή δίσκων/σχάρας

## Πίνακας Ελέγχου

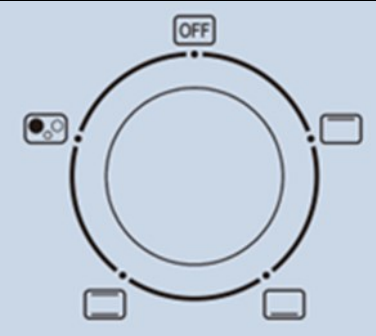
	<p><b>Ρυθμιστής θερμοκρασίας φούρνου</b></p> <p>Ρυθμίστε τη θερμοκρασία του φούρνου στρέφοντας δεξιόστροφα το διακόπτη για να επιλέξετε την κατάλληλη θερμοκρασία ανάλογα με το φαγητό της επιλογής σας. Η διαβάθμιση της θερμοκρασίας είναι από 90 °C έως 230 °C</p>	
<p><u>Διακόπτης λειτουργίας μικρής/μεσαίας εστίας</u></p> 	<p><b>OFF</b></p>	<p>Η μικρή και μεσαία εστία είναι απενεργοποιημένες</p>
		<p>Ενεργοποίηση μεσαίας εστίας</p>
		<p>Ενεργοποίηση μικρής εστίας</p>
		<p>Ενεργοποίηση μικρής &amp; μεσαίας εστίας</p>
	<p><b>Ρυθμιστής θερμοκρασίας μεγάλης εστίας</b></p> <p>Ρυθμίστε τη θερμοκρασία της μεγάλης εστίας στρέφοντας δεξιόστροφα το διακόπτη για να επιλέξετε την κατάλληλη θερμοκρασία (I-II-III) ανάλογα με το φαγητό της επιλογής σας.</p>	
<p><u>Διακόπτης λειτουργίας φούρνου/μεγάλης εστίας</u></p>	<p><b>OFF</b></p>	<p>Ο φούρνος και η μεγάλη εστία είναι απενεργοποιημένα</p>
		<p>Άνω αντίσταση</p>



		Κάτω αντίσταση
		Άνω και κάτω αντιστάσεις
		Μεγάλη εστία

#### Προσοχή:

- Η μεγάλη ηλεκτρική εστία δεν μπορεί να λειτουργήσει ταυτόχρονα με τον φούρνο.
- Η μεσαία και η μικρή ηλεκτρική εστία μπορούν να λειτουργήσουν ταυτόχρονα με τον φούρνο.
- Μπορείτε να λειτουργείτε και τις τρεις εστίες ταυτόχρονα αλλά όχι σε συνδυασμό με τη λειτουργία φούρνου.

#### Τοποθέτηση σχάρας:

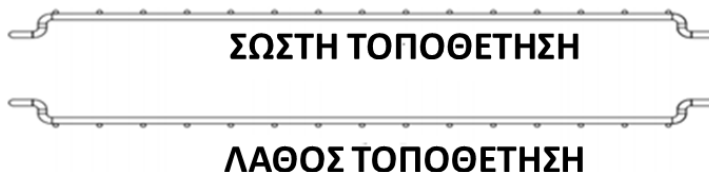

### Εγκατάσταση του Φούρνου

Για την τοποθέτηση και εγκατάσταση του φούρνου μικροκυμάτων ακολουθήστε τις παρακάτω οδηγίες εγκατάστασης.

- Βεβαιωθείτε ότι έχετε αφαιρέσει όλα τα υλικά συσκευασίας.
- Αφού αποσυσκευάσετε το φούρνο ελέγξτε για πιθανές βλάβες όπως μη ευθυγραμμισμένη πόρτα, σπασμένη πόρτα, βαθουλώματα στη πόρτα ή στο θάλαμο του φούρνου. Αν είναι ορατό κάτι από τα παραπάνω, **ΜΗΝ ΕΓΚΑΤΑΣΤΗΣΕΤΕ** τον φούρνο και απευθυνθείτε στο κατάστημα που το αγοράσατε.
- Τοποθετήστε τη συσκευή σε σταθερή και επίπεδη επιφάνεια. Ελάχιστο ύψος εγκατάστασης: 100 εκ.
- Ο φούρνος θα πρέπει να έχει επαρκή ροή αέρα. Αφήστε τουλάχιστον 12 εκατοστά γύρω από τη συσκευή.
- Μην τοποθετείτε το φούρνο μέσα ή κάτω από ντουλάπια.
- Όταν επιλέγετε το σημείο που θα εγκαταστήσετε το φούρνο, φροντίστε να είναι μακριά από ζεστό αέρα, ατμό ή σημείο που μπορεί να βρέχεται αλλιώς η εγκατάσταση μπορεί να επηρεαστεί αρνητικά.
- Βεβαιωθείτε ότι η πόρτα του φούρνου ανοίγει ελεύθερα χωρίς να περιορίζεται από τυχόν αντικείμενα.

- Μην τοποθετείτε οποιοδήποτε αντικείμενο πάνω στο φούρνο. Πρέπει να τηρούνται όλες οι απαραίτητες συνθήκες εξαερισμού. Αν η συσκευή δεν αερίζεται σωστά κατά την διάρκεια της λειτουργίας της μπορεί να υπερθερμανθεί και τελικά να υποστεί βλάβη.
  - Μην αφαιρείτε τα πόδια από τη βάση της συσκευής.
- Μην κόψετε το φως του ρευματολήπτη διότι η συσκευή δεν είναι σχεδιασμένη για μόνιμη σύνδεση στο ηλεκτρικό δίκτυο.

## Πριν την Πρώτη Χρήση

**ΣΗΜΕΙΩΣΗ:** Ενδέχεται να προκύψει καπνός και οσμές κατά την πρώτη χρήση.

- Βεβαιωθείτε ότι οι διακόπτες (10, 12 & 14) είναι στη θέση "OFF".

1. Καθαρίστε τα εξαρτήματα με ζεστό νερό και σαπούνι. Ξεπλύνετε και στεγνώστε πολύ καλά τα εξαρτήματα (βλ. παράγραφο "φροντίδα και καθαρισμός"). Σκουπίστε το εσωτερικό του φούρνου με ένα στεγνό πανί.
2. Συνδέστε το βύσμα της συσκευής σας στην πρίζα.
3. Γυρίστε δεξιόστροφα το διακόπτη ρύθμισης θερμοκρασίας φούρνου (8) στους 230°C.
4. Γυρίστε δεξιόστροφα το διακόπτη λειτουργίας φούρνου (14) στην ένδειξη "πάνω-κάτω αντίσταση". Η ενδεικτική λυχνία (13) θα ανάψει.
5. Αφήστε το φούρνο αναμμένο χωρίς φαγητό για 15 λεπτά περίπου ώστε να εξαλειφθούν τυχόν υπολείμματα συσκευασίας που μπορεί να έχουν παραμείνει.
6. Γυρίστε τον διακόπτη λειτουργίας φούρνου (14) στην ένδειξη "OFF".
7. Αποσυνδέστε το βύσμα της συσκευής από την πρίζα.
8. Η συσκευή είναι έτοιμη για χρήση.

## Χρήση του Φούρνου

- Βεβαιωθείτε ότι οι διακόπτες (10, 12 & 14) είναι στη θέση "OFF".

1. Συνδέστε το βύσμα της συσκευής σας στην πρίζα.
  2. Γυρίστε δεξιόστροφα το διακόπτη λειτουργίας φούρνου (14) στην επιθυμητή ένδειξη (πάνω αντίσταση, κάτω αντίσταση, πάνω-κάτω αντίσταση). Η ενδεικτική λυχνία λειτουργίας φούρνου (13) θα ανάψει.
  3. Γυρίστε δεξιόστροφα το διακόπτη ρύθμισης θερμοκρασίας φούρνου (8) στην επιθυμητή θερμοκρασία (90°C – 230°C).
  4. Τοποθετήστε το ταψί με το φαγητό στο επιθυμητό ύψος.
  5. Μόλις ολοκληρώσετε το ψήσιμο, γυρίστε τον διακόπτη λειτουργίας φούρνου (14) στην ένδειξη "OFF". Η ενδεικτική λυχνία λειτουργίας φούρνου (13) θα σβήσει.
  6. Βγάλτε το ταψί από το φούρνο.
- ΠΡΟΣΟΧΗ:** Να χρησιμοποιείτε πάντα ειδικά γάντια κουζίνας.
7. Αποσυνδέστε το βύσμα της συσκευής σας από την πρίζα.

### Σημειώσεις:

- Μην ακουμπάτε την αντίσταση όταν λειτουργείτε τον φούρνο.
- Μην τοποθετείτε φαγητά που ακουμπούν ή είναι πολύ κοντά στην πάνω αντίσταση.

## Χρήση των Εστιών

1. Συνδέστε το βύσμα της συσκευής σας στην πρίζα.
  2. Γυρίστε δεξιόστροφα το διακόπτη λειτουργίας μικρής/μεσαίας εστίας (10) στην επιθυμητή λειτουργία. Η ενδεικτική λυχνία λειτουργίας μικρής/μεσαίας εστίας (9) θα ανάψει.
  3. Τοποθετήστε το/τα σκεύη πάνω στην/στις εστία/ες.
  4. Μόλις ολοκληρώσετε το ψήσιμο, γυρίστε τον διακόπτη λειτουργίας μικρής/μεσαίας εστίας (10) στην ένδειξη "OFF". Η ενδεικτική λυχνία λειτουργίας μικρής/μεσαίας εστίας (9) θα σβήσει.
  5. Βγάλτε την κατσαρόλα από την εστία.
- ΠΡΟΣΟΧΗ: Να χρησιμοποιείτε πάντα ειδικά γάντια κουζίνας.**
6. Αποσυνδέστε το βύσμα της συσκευής σας από την πρίζα.

### Σημείωση:

- Η μικρή και η μεσαία εστία μπορούν να λειτουργήσουν ταυτόχρονα με τον φούρνο.

## Χρήση της Μεγάλης Εστίας

1. Συνδέστε το βύσμα της συσκευής σας στην πρίζα.
  2. Γυρίστε δεξιόστροφα το διακόπτη λειτουργίας φούρνου/μεγάλης εστίας (14) στην ένδειξη " ".
  3. Γυρίστε δεξιόστροφα τον διακόπτη ρύθμισης θερμοκρασίας μεγάλης εστίας (12) στην επιθυμητή θερμοκρασία (I-II-III). Η ενδεικτική λυχνία λειτουργίας μεγάλης εστίας (11) θα ανάψει.
  4. Τοποθετήστε την κατσαρόλα πάνω στην εστία.
  5. Μόλις ολοκληρώσετε το μαγείρεμα, γυρίστε τον διακόπτη λειτουργίας φούρνου/μεγάλης εστίας (14) και τον διακόπτη ρύθμισης θερμοκρασίας μεγάλης εστίας (12) στην ένδειξη "OFF". Η ενδεικτική λυχνία λειτουργίας μεγάλης εστίας (11) θα σβήσει.
  6. Βγάλτε την κατσαρόλα από την εστία.
- ΠΡΟΣΟΧΗ: Να χρησιμοποιείτε πάντα ειδικά γάντια κουζίνας.**
7. Αποσυνδέστε το βύσμα της συσκευής σας από την πρίζα.

### Σημείωση:

- Η μεγάλη εστία δεν λειτουργεί ταυτόχρονα με τον φούρνο.

## Φροντίδα και Καθαρισμός

**ΠΡΟΣΟΧΗ:** Πριν τον καθαρισμό βεβαιωθείτε ότι έχετε αποσυνδέσει το φις της συσκευής από την πρίζα και ότι η συσκευή έχει κρυσώσει.

- Πάντα καθαρίζετε τη συσκευή και τα εξαρτήματα μετά από κάθε χρήση.

### Εσωτερική / Εξωτερική επιφάνεια:

- Σκουπίστε με ένα νωπό πανί και στη συνέχεια στεγνώστε.
- Ποτέ μη χρησιμοποιείτε ισχυρά διαβρωτικά ή λιπαντικά καθαριστικά.
- Ποτέ μη χρησιμοποιείτε μεταλλικές βούρτσες ή σφουγγάρια για τον καθαρισμό.

**Ταψιά, σχάρα, δίσκος συλλογής υγρών:**

- Πλύνετε με ζεστό νερό και σαπούνι και στεγνώστε καλά.
- Ποτέ μη χρησιμοποιείτε ισχυρά διαβρωτικά ή λειαντικά καθαριστικά.
- Ποτέ μη χρησιμοποιείτε μεταλλικές βούρτσες ή σφουγγάρια για τον καθαρισμό.
- Τα εξαρτήματα δεν μπαίνουν στο πλυντήριο πιάτων.

**ΜΗ ΧΡΗΣΙΜΟΠΟΙΕΙΤΕ ΣΚΛΗΡΑ ΚΑΘΑΡΙΣΤΙΚΑ!**

### Τεχνικές Προδιαγραφές

**Μοντέλο:** Φούρνος με 3 εστίες IZ-8008 IZZY

**Τάση/Συχνότητα:** AC 220 – 240 ~ 50 Hz

**Ισχύς μεγάλης εστίας:** 1500W

**Ισχύς μεσαίας εστίας:** 1000W

**Ισχύς μικρής εστίας:** 550W

**Ισχύς φούρνου:** 1800W

**Χωρητικότητα φούρνου:** 48 λίτρα

**Προειδοποιήσεις για τη Σωστή Απόρριψη της Συσκευής Σύμφωνα με την Ευρωπαϊκή Οδηγία 2002/96/EK**



Στο τέλος της ωφέλιμης ζωής του, το προϊόν δεν πρέπει να απορρίπτεται με τα αστικά απορρίμματα. Πρέπει να απορριφθεί σε ειδικά κέντρα διαφοροποιημένης συλλογής απορριμμάτων που ορίζουν οι δημοτικές αρχές ή στους φορείς που παρέχουν αυτή την υπηρεσία. Η χωριστή απόρριψη μιας ηλεκτρικής οικιακής συσκευής, επιτρέπει την αποφυγή πιθανών αρνητικών συνεπειών για το περιβάλλον και την υγεία από την ακατάλληλη απόρριψη και επιτρέπει την ανακύκλωση των υλικών από τα οποία αποτελείται ώστε να επιτυγχάνεται σημαντική εξοικονόμηση ενέργειας και πόρων.

Για την επισήμανση της υποχρεωτικής χωριστής απόρριψης οικιακών ηλεκτρικών συσκευών, το προϊόν φέρει το σήμα του διαγραμμένου τροχοφόρου κάδου απορριμμάτων.

## Εγγύηση και Εξυπηρέτηση Πελατών

- Η εταιρία ΜΠΕΝΡΟΥΜΠΗ εγγυάται τα προϊόντα της για οποιαδήποτε ελάττωμα κατασκευής ή υλικών για δύο (2) έτη από την ημερομηνία αγοράς ή παράδοσης με την προσκόμιση της απόδειξης αγοράς. Εάν το προϊόν που έχετε αγοράσει, παρουσιάζει ελάττωμα κατασκευής ή υλικών, απευθυνθείτε στο κατάστημα αγοράς ή σε εξουσιοδοτημένο Κέντρο Service ΜΠΕΝΡΟΥΜΠΗ. Για την ενημέρωσή σας σχετικά με το πλησιέστερο εξουσιοδοτημένο Κέντρο Service ΜΠΕΝΡΟΥΜΠΗ, επισκεφθείτε τη ιστοσελίδα μας [www.benrubi.gr](http://www.benrubi.gr). Είναι στην αποκλειστική κρίση της ΜΠΕΝΡΟΥΜΠΗ η αντικατάσταση αντί επιδιόρθωσης του ελαττωματικού προϊόντος.
- Η εγγύηση δεν καλύπτει ελαττώματα που θα προκύψουν από φυσιολογική φθορά, σπάσιμο, συσσώρευση αλάτων, λανθασμένη εγκατάσταση ή συντήρηση του προϊόντος, κακό χειρισμό, αντικανονικές συνθήκες λειτουργίας, μη εφαρμογή των οδηγιών χρήσης, μετατροπή ή επισκευή του προϊόντος από μη εξουσιοδοτημένο τεχνικό που δεν ανήκει στα Κέντρα Service ΜΠΕΝΡΟΥΜΠΗ.

Επίσης, η εγγύηση δεν καλύπτει τα παρακάτω ενδεικτικά αναφερόμενα:

- Σημάδια, αποχρωματισμό ή γρατζουνιές.
- Καψίματα εξαιτίας έκθεσης σε φωτιά ή φλόγα.
- Βλάβη από θερμικό σοκ (απότομη αλλαγή θερμοκρασίας ή τάσης).

**ΓΙΑ ΠΕΡΙΣΣΟΤΕΡΕΣ ΠΛΗΡΟΦΟΡΙΕΣ:**

**(ΝΕΑ) Χ. ΜΠΕΝΡΟΥΜΠΗ & ΥΙΟΣ Α.Ε.**

Αγ. Θωμά 27, 15124, Μαρούσι – Αθήνα,  
 Τηλ./Εξυπηρέτηση Πελατών: 210 6156400,  
 e-mail: [benrubi-sda@benrubi.gr](mailto:benrubi-sda@benrubi.gr)



EN

Thank you for having chosen an appliance from the IZZY range.

## Safety interlocks



Please read these instructions carefully before using the appliance and save them for future reference. Please keep the sales receipt for guarantee purposes (pls see below “Guarantee and Customer Service”) Any use which does not conform to the instructions will absolve IZZY from any liability.

- Before connecting the appliance, check if the voltage indicated on the appliance, corresponds with the mains voltage in your home.
- Always plug your device into an outlet that is earthed. Failure to comply with this requirement may result in electric shock and possible serious injury.
- Never leave the appliance unattended when in operation.
- Close supervision is necessary when your appliance is being used near children. Ensure that they do not play with the appliance.
- This appliance is not intended for use by people with reduced physical, sensory or mental capabilities, children or those with lack of experience and knowledge, unless they have been given supervision or instruction concerning use of the appliance by a person responsible for their safety.
- **Disconnect the power cord from the supply mains:**
  - When you do not use the appliance
  - Before cleaning and maintenance operations
- Never use the appliance for any other use than indicated.
- The device is intended for indoor use. Do not use the device outdoors.
- Do not store the appliance outdoors.
- The device is intended only for domestic use. Any other use will cancel the warranty.
- Check the power cord periodically for possible damages. If the power cord or the plug of the appliance has been damaged, do not use the appliance and contact an authorized BENRUBI Service Center.

- Make sure that the power cord does not come into contact with the hot parts of the appliance or comes into contact with sharp corners.
  - Do not place the appliance near heat sources, on or next gas or electric hobs.
  - Always use the appliance on a dry, flat surface, resistant to high temperatures.
  - Do not operate or place the device or parts in places of high humidity or where it may get wet. Do not immerse the appliance in water or any other liquid.
  - The appliance should not get in contact with flammable material, as curtains, draperies, walls and the like, when in operation.
  - Only use metal pans or heat-resistant glass pans.
  - **Do not place any of the following materials in the oven: cardboard, plastic, paper, or anything similar.**
  - **Do not store any materials other than manufacturer's recommended accessories in this oven when not in use.**
  - Always use the appliance on a dry, flat surface, resistant to high temperatures. Particular attention is required on surfaces where the temperature can cause problems. In these cases, it is recommended to use additional heat-resistant surface.
  - Any error in connection cancels the warranty.
  - Do not place the oven inside or under cabinets. You should not build in the oven.
  - Do not use the device and its accessories for other than the appropriate or recommended use by the manufacturer.
  - Do not attempt to operate the oven with the door open.
  - Do not cover the appliance or place any objects above.
  - The oven must have sufficient air flow. Keep at least 12cm space around the appliance and 100cm from the floor.
- ATTENTION: During use, be careful and do not touch the air outlet, on the back of the appliance. Hot air comes out.**
- **Do not place the appliance near the wall or next to other appliances. Leave some space at the back during use.**
  - If smoke is observed, switch off or unplug the appliance and keep the door closed in order to stifle the flames.
  - Never use highly corrosive or abrasive cleaning agents.
  - The oven should be cleaned regularly and any food deposits should be removed.

- Failure to maintain the oven clean could lead to deterioration of the surface that could adversely affect the life of the appliance and possibly result in a hazardous situation.

- Avoid scratching door surface or nicking edges.

**Attention: The surface of the oven could be hot during operation.**

**Attention: Do not operate the oven when it is empty.**

- This appliance is not intended to be operated by means of an external timer or separate remote control system.

- The door or the outer surface may get hot when the appliance is operating.

- Never leave the power cable wrapped during use. Unwind it completely.

- Do not move the appliance when it is in operation.

- Do not touch the appliance with wet or damp hands.

- If the appliance does get wet, immediately remove the power cord from the wall outlet and contact one of the authorized BENRUBI service centers.

- In case of a possible damage, do not attempt to repair the appliance by yourself. Please contact one of the authorized BENRUBI service centers.

Any repair made by an unauthorized BENRUBI Service Center CANCELS THE GUARANTEE.

- Any misuse of the device cancels the warranty.

- Only use original spare parts.

- The appliance conforms to EU directive 2014/30/EU on Electromagnetic Compatibility, the 2014/35/EU Low Voltage Directive, the 2011/65/EU RoHS Directive, the directive 2009/125/ EC for eco-design and the EC regulation no. 1935/2004 on materials intended to contact with food.

**SAVE THESE INSTRUCTIONS**





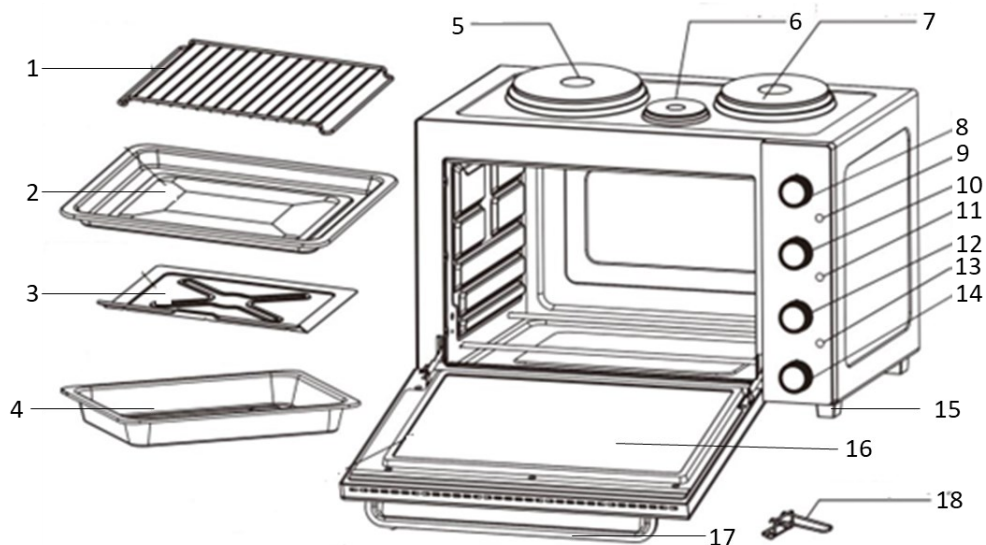



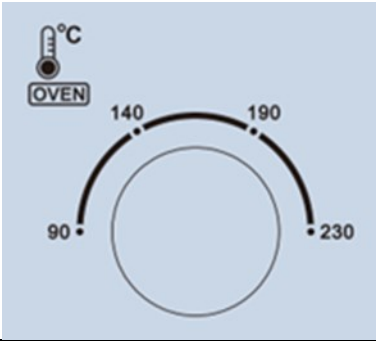
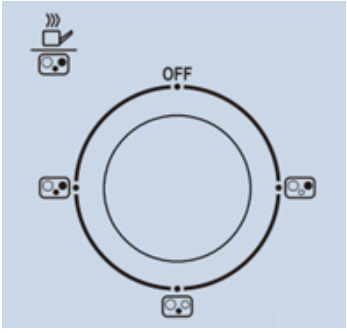

## Parts of the Appliance

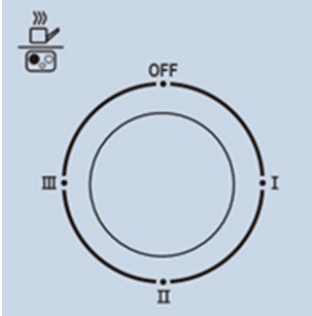

1. Rack
2. Baking tray
3. Fat collection tray
4. Large baking tray
5. Large hotplate 18cm (1500W)
6. Small hotplate 9cm (550W)
7. Medium hotplate 14.5cm (1000W)
8. Oven temperature adjustment knob
9. Small/medium hotplate indication
10. Small/medium hotplate function knob
11. Large hotplate indication
12. Large hotplate temperature adjustment knob
13. Oven indication
14. Oven/large hotplate function knob
15. Anti-slip feet
16. Oven door
17. Oven handle
18. Tray/rack handle

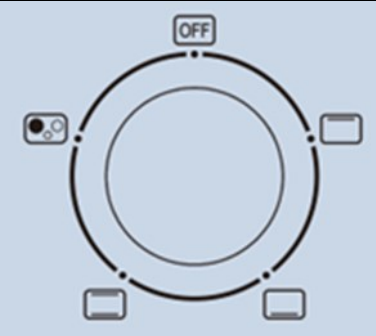
## Control panel

 <p>A circular knob with a thermometer icon and the word "OVEN" above it. The knob has four temperature markings: 90, 140, 190, and 230.</p>	<p><b>Oven temperature adjustment knob</b></p> <p>Set the oven temperature by turning clockwise the knob to select the appropriate temperature according to the food of your choice. The gradation of temperature is from 90°C to 230°C.</p>	
<p><b>Small/medium hotplate function knob</b></p>  <p>A circular knob with an "OFF" position at the top. It has four function icons: a small hotplate, a medium hotplate, a large hotplate, and a small and medium hotplate.</p>	<p><b>OFF</b></p>	<p>Small and medium hotplates are off</p>
		<p>Medium hotplate function</p>
		<p>Small hotplate function</p>
 <p>A circular knob with an "OFF" position at the top. It has three temperature markings: I, II, and III.</p>	<p><b>Large hotplate temperature adjustment knob</b></p> <p>Set the large hotplate temperature by turning clockwise the knob to select the appropriate temperature (I-II-III) according to the food of your choice.</p>	
	<p><b>Oven/large hotplate function knob</b></p>	<p><b>OFF</b></p>
		<p>Upper element</p>

		Lower element
		Upper & lower heating elements
		Large hotplate

**Attention:**

- Large hotplate cannot be operated at the same time with the oven.
- Medium and small hotplates can operated at the same time with the oven.
- You can operate all three hotplates at the same time but not in combination with the oven function.

**Rack installation:**



## Oven Installation

Install this oven only in accordance to the installation instructions provided.

- Make sure that all the packing materials are removed.
- Inspect the oven after unpacking for any visual damage such as misaligned or damaged door, dents or holes in the door window, dents in the cavity. If any of the above are visible, **DO NOT INSTALL** the oven and contact the dealer immediately.
- Place the device on a stable, flat surface. Minimum installation height: 100 cm.
- The oven must have sufficient air flow. Keep at least 12cm space around the appliance.
- Do not place the oven in or under cabinets.
- When you choose where you will install the oven, make sure it is away from hot air, steam or where it might get wet, otherwise the oven function may be affected.
- Make sure the oven door is opened freely without being restricted by any objects.
- Do not place any object on the oven. Follow all the necessary ventilation conditions. If the device is not ventilated properly during operation may overheat and eventually fail.
- Do not remove the legs from the bottom of the device.
- Do not cut off the mains plug because the device is not designed for permanent connection to the mains.

## Before the First Use

**NOTE: Smoke and odors may occur on the first use.**

• Ensure that switches (10,12 & 14) are set to "OFF" position.

1. Clean the parts with hot water and soap. Rinse and dry thoroughly the components (see. section "Care and Cleaning"). Wipe the inside of the oven with a dry cloth.
2. Plug the device into the socket.
3. Turn clockwise the oven temperature adjustment knob (8) to 230°C.
4. Turn clockwise the oven function knob (14) to "upper-lower heating element". The indication light (13) will turn on.
5. Keep the oven on without any food for 15 minutes. This is done to eliminate any packing residue that may have remained.
6. Turn the oven function knob (14) to "OFF" position.
7. Unplug your device from the mains.
8. The appliance is ready for use.

## How to Use the Oven

• Ensure that switches (10,12 & 14) are set to "OFF" position.

1. Plug the device into the socket.
  2. Turn clockwise the oven function knob (14) to the desired function (upper heating element, lower heating element, upper-lower heating elements). The oven indication (13) will turn on.
  3. Turn clockwise the oven temperature adjustment knob (8) to the desired temperature (90°C - 230°C).
  4. Place the pan with the food at the desired height into the oven.
  5. When finished cooking, turn oven function knob (14) to "OFF" position. The oven indication (13) will turn off.
  6. Remove the pan from the oven.
- CAUTION: Always use special oven mitts.**
7. Unplug the device from the mains.

### Notes:

- Do not touch the heating element while operating the oven.
- Do not place food that touches or is too close to the upper heating elements.

## How to Use the Hotplates (Small and Medium Hotplates)

1. Plug in the appliance.
2. Turn clockwise the small/medium hotplate function knob (10) to the desired function. The small/medium hotplate indication (9) will turn on.
3. Place the cookware on the hotplate/s.
4. When finished cooking, turn the small/medium hotplate function knob (10) to "OFF" position. The small/medium hotplate indication (9) will turn off.
5. Remove the pot from the hob.

**CAUTION:** Always use special oven mitts.

6. Unplug.

**Note:**

- The small and medium hotplates can be operated together with the oven.

## How to use the Large Hotplate

1. Plug in the appliance.

2. Turn clockwise the oven/large hotplate function knob (14) to “” indication.

3. Turn clockwise the large hotplate temperature adjustment knob (12) to the desired temperature (I-II-III). The large hotplate indication light (11) will turn on.

4. Place the pot on the hob.

5. When finished cooking, turn the oven/large hotplate function knob (14) and the large hotplate temperature adjustment knob (12) to "OFF" position. The large hotplate indication light (11) will turn off.

6. Remove the pot from the hotplate.

**CAUTION:** Always use special oven mitts.

6. Unplug.

**Note:**

- The large hotplate does not work when the oven is in operation.

## Care and Cleaning

**ATTENTION:** Before cleaning and storage, unplug the appliance and let it cool down.

- Always clean the appliance and accessories after each use.

**Internal / External body:**

- Wipe with a damp cloth, then dry.
- Never use highly corrosive or abstractive cleaning agents.
- Never use metal scouring pads for cleaning.

**Detachable rack, bucket, grill tray & lid:**

- Wash with warm soapy water and dry thoroughly.
- Never use highly corrosive or abstractive cleaning agents.
- Never use metal scouring pads for cleaning.
- **Do not place the accessories in the dishwasher.**

**DO NOT USE ABRASIVE CLEANING AGENTS!**

## Technical Characteristics

**Model:** Oven with 3 hotplates IZ-8008 IZZY

**Voltage/Frequency:** AC 220 – 240 ~ 50 Hz

**Large hotplate output:** 1500W

**Medium hotplate output:** 1000W

**Small hotplate output:** 550W

**Oven output:** 1800W

**Oven capacity:** 48 Lt

## Important Information for Correct Disposal of the Product in Accordance with EC Directive 2002/96/EC



At the end of its working life, the product must not be disposed of as urban waste. It must be taken to a special local authority differentiated waste collection centre or to a dealer providing this service. Disposing of a household appliance separately avoids possible negative consequences for the environment and health deriving from inappropriate disposal and enables the constituent materials to be recovered to obtain significant savings in energy and resources.

As a reminder of the need to dispose of household appliances separately, the product is marked with a crossed-out wheeled dustbin.

## Guarantee & Customer Service

- BENRUBI Company guarantees its products for any manufacturing defect or defective materials for a period of two (2) years from the date of purchase or delivery by presenting purchase receipt. If your product malfunctions or you find any defects, please revert to the retail location you have purchased it from or contact an authorized BENRUBI Service Centre. To find the nearest authorized BENRUBI Service Centre, visit our website [www.benrubi.gr](http://www.benrubi.gr). It is in the discretion of BENRUBI Company to replace or repair the defective product.

- The warranty does not cover damages resulting from normal wear, breakage, scaling, improper installation or maintenance of the product, mishandling, abnormal working conditions, failure to implement the instructions, conversion or repair of the product by an unauthorized technician who does not belong to the BENRUBI Service Centers.

Also, the warranty does not cover the following indicative factors:

- Stains, discoloration or scratches.
- Burns due to exposure to heat or flame.
- Damage from thermal shock (sudden temperature change or change of voltage).

***FOR MORE INFORMATION PLEASE CONTACT:***

**(NEW) H. BENRUBI & FILS SA**

27 Aghiou Thoma str, GR15124, Maroussi – Athens,

Tel./Customer Support: +30210 6156400

e-mail: [benrubi-sda@benrubi.gr](mailto:benrubi-sda@benrubi.gr)

